

17-02-02

中華民國 100 年度

# 中央政府總預算

行政院國軍退除役官兵輔導委員會主管

國軍退除役官兵安置基金附屬單位預算

龍崎工廠分預算

(非營業部分)

行政院國軍退除役官兵輔導委員會龍崎工廠編

行政院國軍退除役官兵輔導委員會

龍崎工廠

目 錄

中華民國 100 年度

一、業務計畫及預算說明-----	第 1~11 頁
二、主要表	
(一)收支預計表及說明-----	第 13~14 頁
(二)餘絀撥補預計表-----	第 15 頁
(三)現金流量預計表及補充說明-----	第 16 頁
三、明細表	
(一)勞務收入明細表-----	第 17 頁
(二)銷貨收入明細表-----	第 18 頁
(三)業務外收入明細表-----	第 19 頁
(四)勞務成本明細表及說明-----	第 20~21 頁
(五)銷貨成本明細表及說明-----	第 22~23 頁
(六)行銷及業務費用明細表及說明-----	第 24~25 頁
(七)管理及總務費用明細表及說明-----	第 26~28 頁
(八)業務外費用明細表及說明-----	第 29~30 頁
(九)固定資產建設改良擴充明細表-----	第 31 頁
(十)固定資產建設改良擴充資金來源明細表-----	第 32 頁
(十一)固定資產建設改良擴充計畫預期進度明細表-----	第 33 頁
(十二)資產折舊明細表-----	第 34 頁
四、附表	
(一)成本彙總表-----	第 35 頁
(二)直接材料人工及製造費用明細表及說明-----	第 36~37 頁
五、參考表	
(一)預計平衡表-----	第 39~40 頁
(二)5年來主要營運計畫分析表-----	第 41 頁
(三)員工人數彙計表-----	第 42 頁
(四)用人費用彙計表-----	第 44~45 頁
(五)各項費用彙計表-----	第 46~47 頁



# 總 說 明

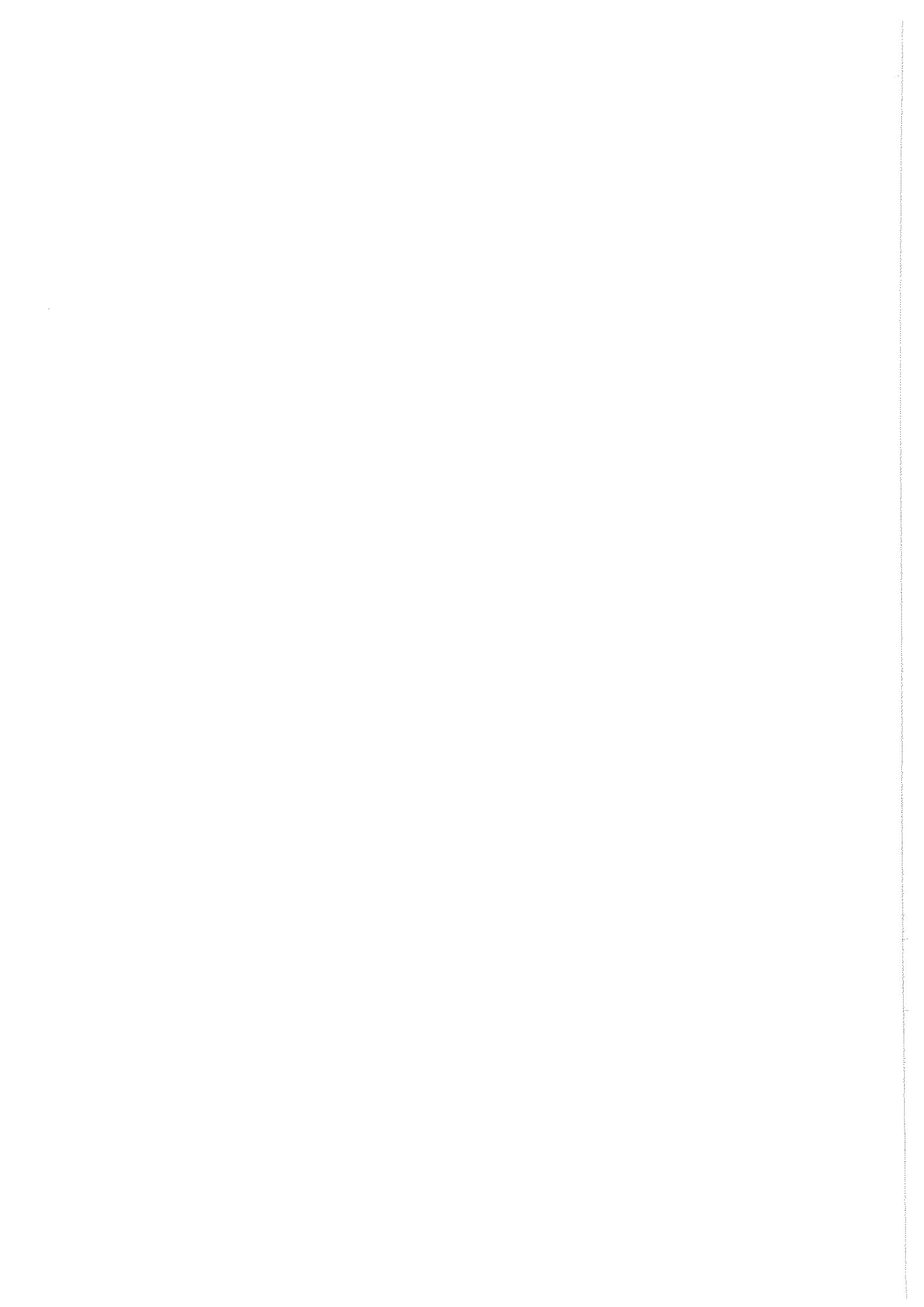

行政院國軍退除役官兵輔導委員會  
龍崎工廠

業務計畫及預算說明

中華民國 100 年度

壹、基金概況

一、設立宗旨

龍崎工廠（以下簡稱本廠）位於台南縣龍崎鄉，建廠已逾 31 年，主要從事工礦炸藥之生產。為貫徹政府安置榮民德政，多年來不遺餘力，培養榮民生產技術，使之成為國家有用之才，安居樂業，對社會具有安定和諧作用。

二、組織概況

依據國軍退除役官兵輔導委員會組織條例第 16 條規定，設置廠長、副廠長各 1 人，並設生產、供銷、行政及會計等 4 個組室，負責處理有關業務。

三、基金歸類及屬性

本廠屬國軍退除役官兵安置基金之分預算單位，編製附屬單位預算之分預算。

貳、前年度及上年度已過期間預算執行情形（前年度決算結果及上年度預算截至 99 年 6 月 30 日止執行情形）

一、前（98）年度決算結果

- （一）業務收入：決算數 5,240 萬 2 千元，較預算數 6,663 萬元，減少 1,422 萬 8 千元，約 21.35%，主要係因莫拉克颱風侵襲臺灣，造成南部地區八八水災，交通中斷災情慘重，經濟景氣仍未完全復甦，鋼鐵業、水泥業、營造業等客戶訂單減少所致。
- （二）業務成本與費用：決算數 6,038 萬元，較預算數 6,353 萬 8 千元，減少 315 萬 8 千元，約 4.97%。
- （三）業務外收入：決算數 1,580 萬 7 千元，較預算數 1,057 萬 2 千元，增加 523 萬 5 千元，約 49.52%，主要係美國通用公司發射藥代管費收入及客戶產品寄庫管理費收入。
- （四）業務外費用：決算數 1,148 萬 2 千元，較預算數 1,013 萬元，增加 135 萬 2 千元，約 13.35%，主要係道路分割費及土地租賃鑑界複丈費。

行政院國軍退除役官兵輔導委員會  
龍崎工廠

業務計畫及預算說明  
中華民國 100 年度

(五) 收支餘絀：以上收支相抵後，決算短絀 365 萬 3 千元，預計賸餘 353 萬 4 千元，由賸餘轉為短絀。

二、上(99)年度截至 6 月底止預算執行情形

(一) 業務收入：預計業務收入 2,736 萬 8 千元，實際業務收入 2,150 萬 7 千元，較預計數減少 586 萬 1 千元，約 21.42%，主要係銷燬國軍逾期彈藥，基於安全考量，執行進度稍為緩慢。另經濟景氣尚未復甦，致硝油炸藥、乳膠炸藥、電雷管及非電雷管等爆材之需求量減少所致。

(二) 業務成本與費用：預計業務成本與費用 2,814 萬 4 千元，實際業務成本與費用 2,565 萬 2 千元，較預計數減少 249 萬 2 千元，約 8.86%，主要係收入減少，相關成本隨同調整所致。

(三) 業務外收入：預計業務外收入 690 萬元，實際業務外收入 696 萬 9 千元，較預計數增加 6 萬 9 千元，約 1.00%。

(四) 業務外費用：預計業務外費用 540 萬元，實際業務外費用 627 萬 7 千元，較預計數增加 87 萬 7 千元，約 16.24%，主要係報廢不適用紙箱、牛皮紙等 42 萬 1 千元及花蓮和仁庫管理人員薪資自 99 年 4 月份起調整由本科目支付。

(五) 收支餘絀：以上收支相抵後，預計賸餘 72 萬 4 千元，實際短絀 345 萬 3 千元，由賸餘轉為短絀。

(六) 固定資產之建設改良與擴充：預計購建固定資產 87 萬元，實際數 30 萬 8 千元，執行率 35.40%，主要係為配合歐欣公司外環道路管線埋設工程之施工進度，致廠區瀝青道路工程延後。

參、業務計畫

一、營運計畫

(一) 勞務收入目標：本(100)年度預計銷燬處理國軍逾期廢彈 204 公噸，收入計 652 萬 8 千元，較上年度 864 萬元，減少 211 萬 2 千元；成本 45 萬元，較上年度 101 萬 2 千元，減少 56 萬 2 千元，主要係人工及費

行政院國軍退除役官兵輔導委員會  
龍崎工廠

業務計畫及預算說明

中華民國 100 年度

用減少。

- (二) 工業產品供銷目標：本年度預計銷售炸藥產品 610 公噸等，計 4,629 萬元，較上年度增加 10 公噸，計 513 萬元，主要係乳膠炸藥銷售金額調增；成本 4,059 萬 5 千元，較上年度增加 159 萬 5 千元，主要係乳膠炸藥銷售量增加致成本隨同調整。
- (三) 工業產品供銷目標：本年度預計銷售電雷管 825 萬元，較上年度減少 155 萬元，主要係客戶需求量減少；成本 691 萬 5 千元，較上年度減少 108 萬 5 千元，主要係銷售量減少致成本相對減少。
- (四) 工業產品供銷目標：本年度預計銷售非電雷管收入 245 萬元，較上年度減少 259 萬元，主要係客戶需求量減少；成本 234 萬 5 千元，較上年度減少 225 萬 9 千元，主要係收入減少，相關成本隨同調整所致。

二、固定資產之建設、改良、擴充與其資金來源

本年度預計購置一次性之一般建築及設備計畫為土地改良物 110 萬元，機械及設備 45 萬元，交通及運輸設備 5 萬 5 千元，雜項設備 10 萬元，資金來源營運資金 170 萬 5 千元，詳圖 1。

圖1 100年度固定資產建設改良擴充及資金來源

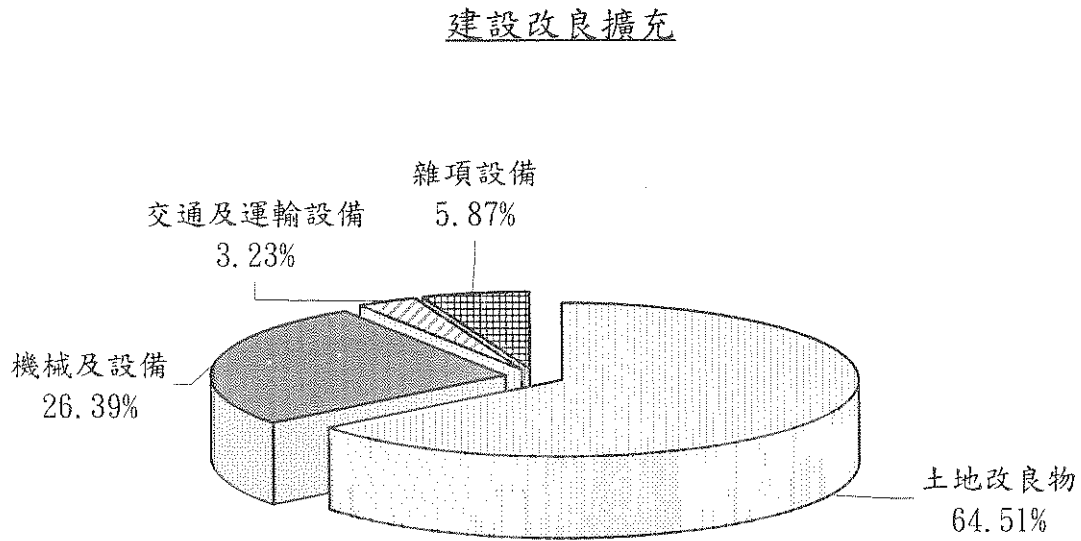

資金來源

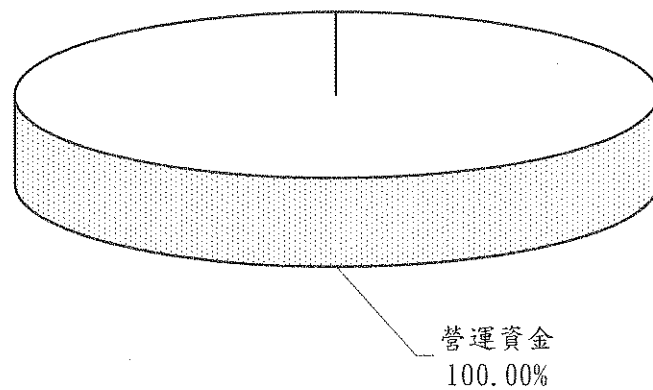

單位：新台幣千元

建設改良擴充	100年度預算	資金來源	100年度預算
土地		自有資金	1,705
土地改良物	1,100	營運資金	1,705
房屋及建築		國庫撥款	
機械及設備	450	外借資金	
交通及運輸設備	55	國內借款	
雜項設備	100		
合計	1,705	合計	1,705

行政院國軍退除役官兵輔導委員會  
龍崎工廠

5

業務計畫及預算說明  
中華民國 100 年度

肆、預算概要

一、業務收支及餘絀之預計

- (一) 業務收入 6,351 萬 8 千元，較上年度預算數 6,464 萬元，減少 112 萬 2 千元，約 1.74%，主要係受大環境影響，經濟蕭條，鋼鐵業、水泥業、礦區、營造業等客戶訂單減少所致。
- (二) 業務成本與費用 6,050 萬 6 千元，較上年度預算數 6,360 萬 2 千元，減少 309 萬 6 千元，約 4.87%。
- (三) 業務外收入 1,580 萬元，較上年度預算數 1,376 萬元，增加 204 萬元，約 14.83%，主要係美國通用公司發射藥代管管理費調增及客戶產品寄庫管理費收入增加所致。
- (四) 業務外費用 1,378 萬 2 千元，較上年度預算數 1,080 萬元，增加 298 萬 2 千元，約 27.61%，主要係寄放客戶發射藥及炸藥之庫房整修費及增加退休人員退休金。
- (五) 業務總收支相抵後，計賸餘 503 萬元，較上年度預算賸餘 399 萬 8 千元，增加 103 萬 2 千元，約 25.81%。
- (六) 本年度及最近 5 年度收入、成本與費用及賸餘圖表，詳圖 2、3。

圖2 100年度收入、成本與費用及賸餘

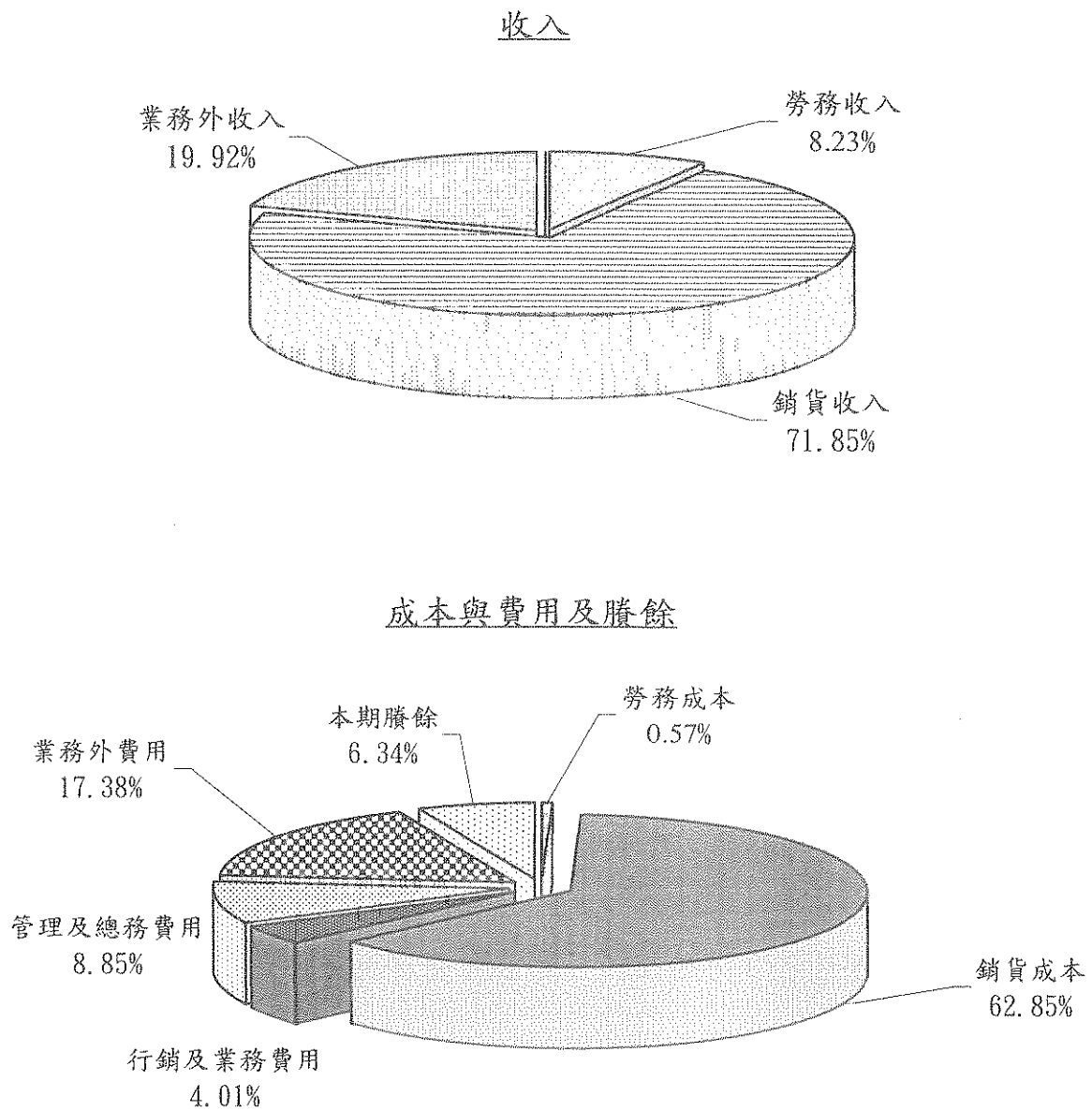

單位：新台幣千元

收入	100年度預算	成本與費用及賸餘	100年度預算
業務收入	63,518	業務成本與費用	60,506
勞務收入	6,528	勞務成本	450
銷貨收入	56,990	銷貨成本	49,855
業務外收入	15,800	行銷及業務費用	3,179
		管理及總務費用	7,022
		業務外費用	13,782
		本期賸餘	5,030
收入總額	79,318	成本、費用及賸餘總額	79,318

圖3 最近5年收入與費用

千元

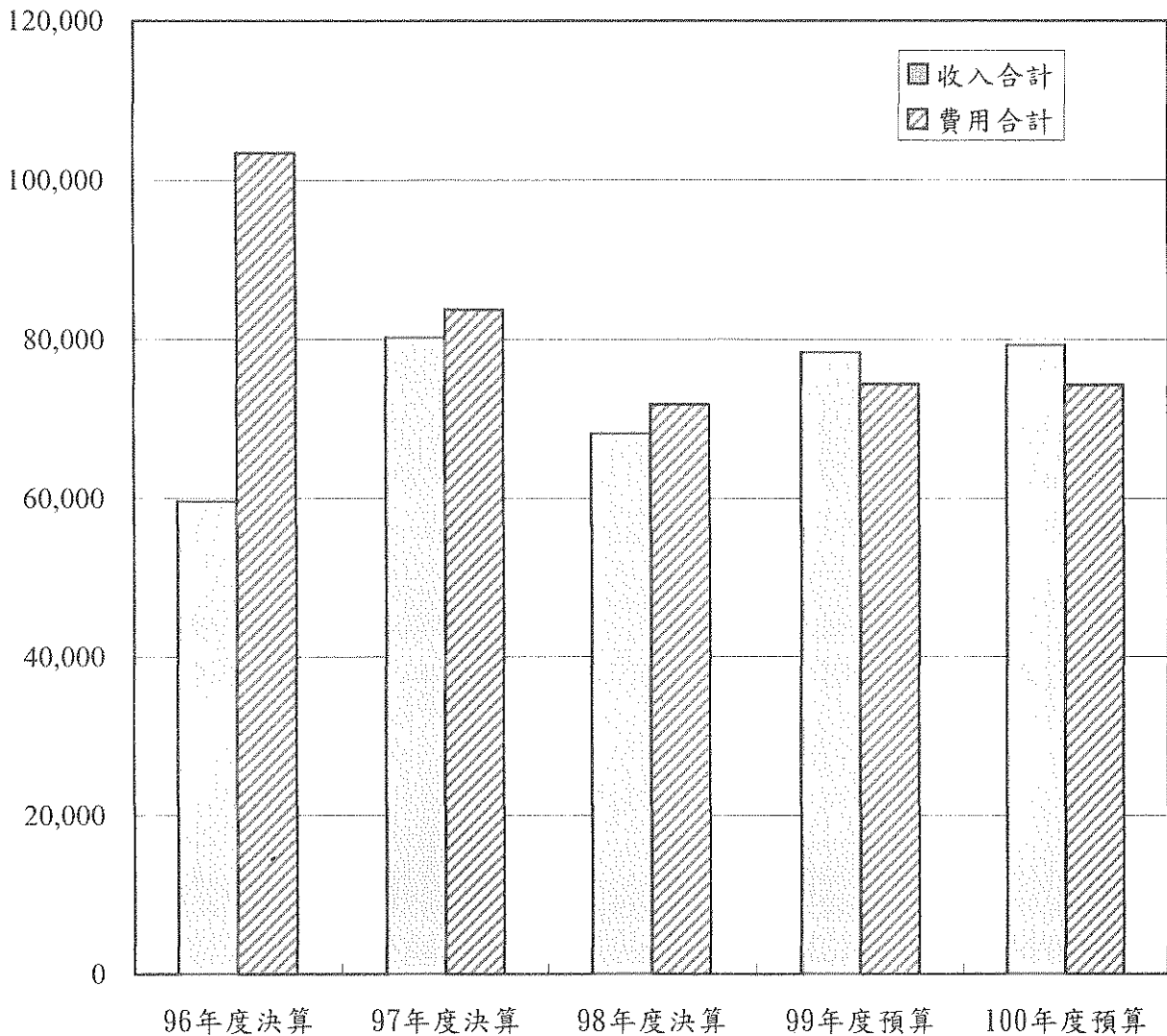

單位：新台幣千元

項目 \ 年度	96年度決算	97年度決算	98年度決算	99年度預算	100年度預算
收入					
業務收入	49,347	61,933	52,402	64,640	63,518
業務外收入	10,293	18,340	15,807	13,760	15,800
收入合計	59,640	80,273	68,209	78,400	79,318
費用					
業務成本與費用	64,606	69,177	60,380	63,602	60,506
業務外費用	38,794	14,601	11,482	10,800	13,782
費用合計	103,400	83,778	71,862	74,402	74,288
本期賸餘	-43,760	-3,505	-3,653	3,998	5,030

行政院國軍退除役官兵輔導委員會龍崎工廠

## 業務計畫及預算說明

中華民國 100 年度

## 二、餘絀撥補之預計

- (一) 以前年度未分配賸餘 3,070 萬 4 千元，加本期賸餘 503 萬元，減應解繳投資報酬 399 萬 8 千元，計有未分配賸餘 3,173 萬 6 千元，留待以後年度處理。
- (二) 本年度及最近 5 年賸餘分配情形圖表，詳圖 4、5。

圖4 100年度賸餘分配

按分配程序分

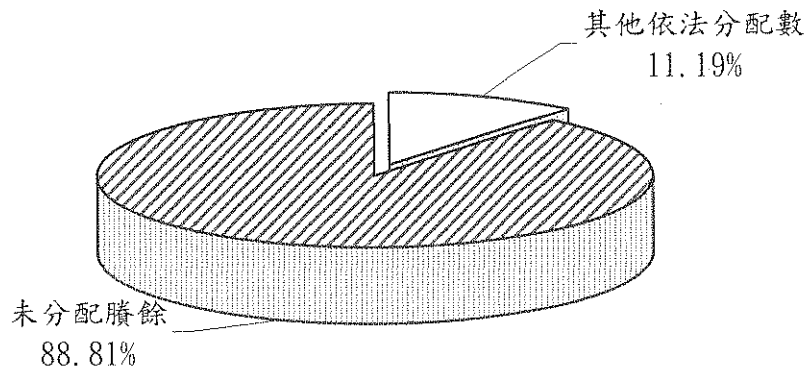

按所得對象分

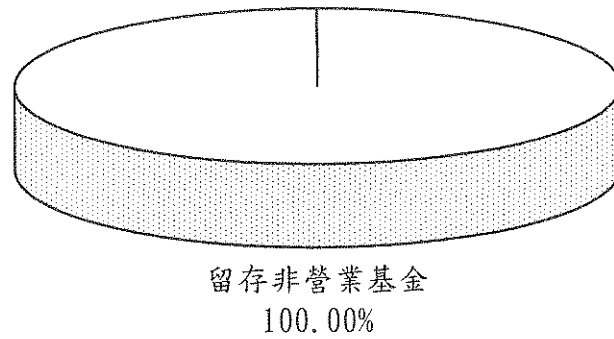

單位：新台幣千元

按分配程序分	100年度預算	按所得對象分	100年度預算
填補累積短絀		中央政府所得	
提存公積		留存非營業基金	35,734
賸餘撥充基金			
其他依法分配數	3,998		
未分配賸餘	31,736		
合計	35,734	合計	35,734

圖5 最近5年賸餘分配

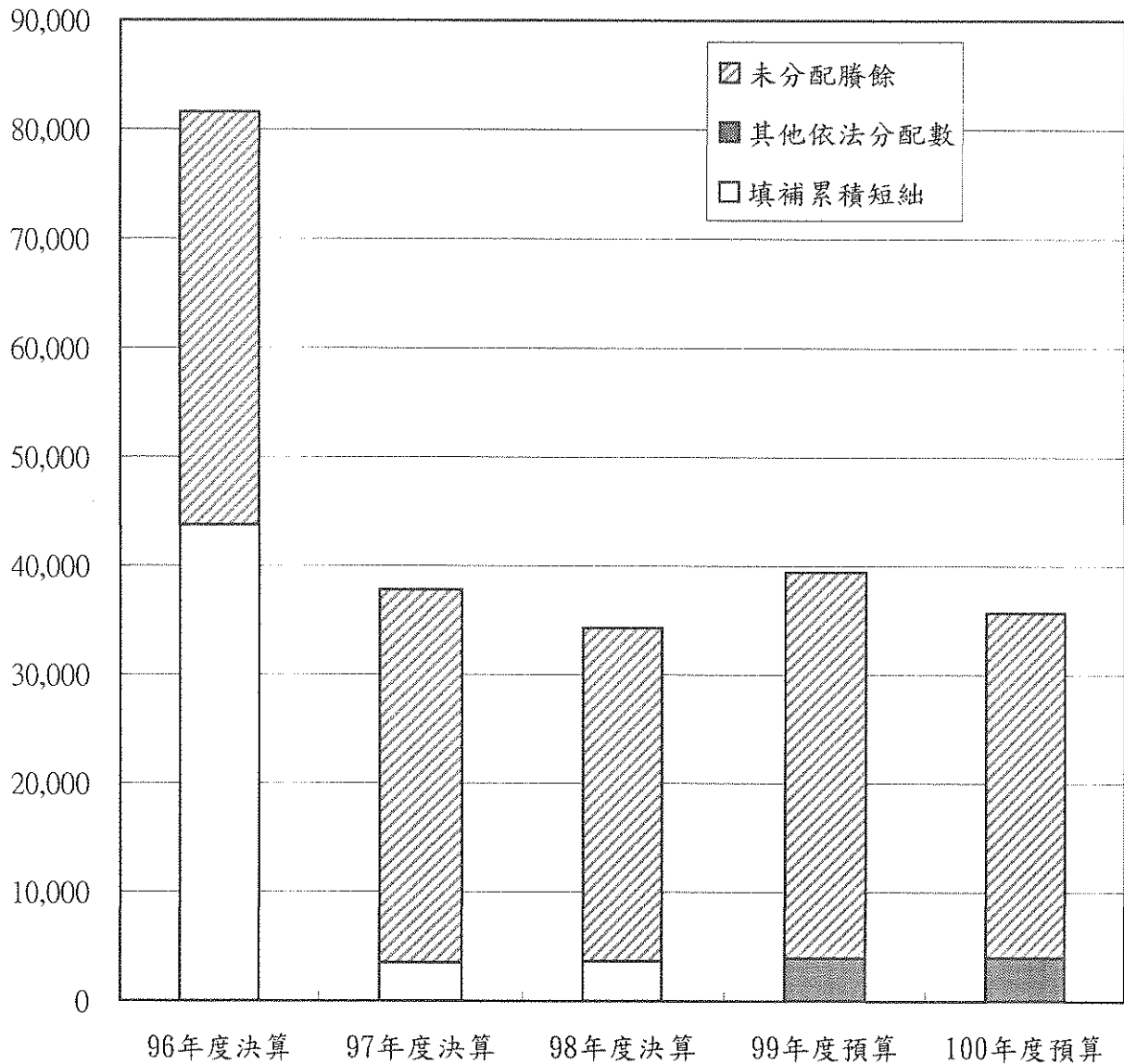

單位: 新台幣千元

項目 \ 年度	96年度決算	97年度決算	98年度決算	99年度預算	100年度預算
賸餘分配					
填補累積短絀	43,760	3,505	3,653		
提存公積					
賸餘撥充基金數					
解繳國庫淨額					
其他依法分配數				3,959	3,998
未分配賸餘	37,823	34,318	30,665	35,507	31,736
合計	81,583	37,823	34,318	39,466	35,734

行政院國軍退除役官兵輔導委員會  
龍崎工廠

業務計畫及預算說明  
中華民國 100 年度

三、現金流量之預計

- (一) 業務活動之淨現金流出 24 萬 3 千元，包括本期賸餘 503 萬元、呆帳 3 萬 6 千元、固定資產折舊 265 萬 1 千元、應收款項增加 796 萬元。
- (二) 投資活動之淨現金流出 170 萬 5 千元，係增加固定資產。
- (三) 融資活動之淨現金流出 399 萬 8 千元，係解繳投資報酬。
- (四) 現金及約當現金之淨減 594 萬 6 千元，係期末現金 1 億 7,199 萬 9 千元較期初現金 1 億 7,794 萬 5 千元減少之數。

本 頁 空 白

# 主 要 表

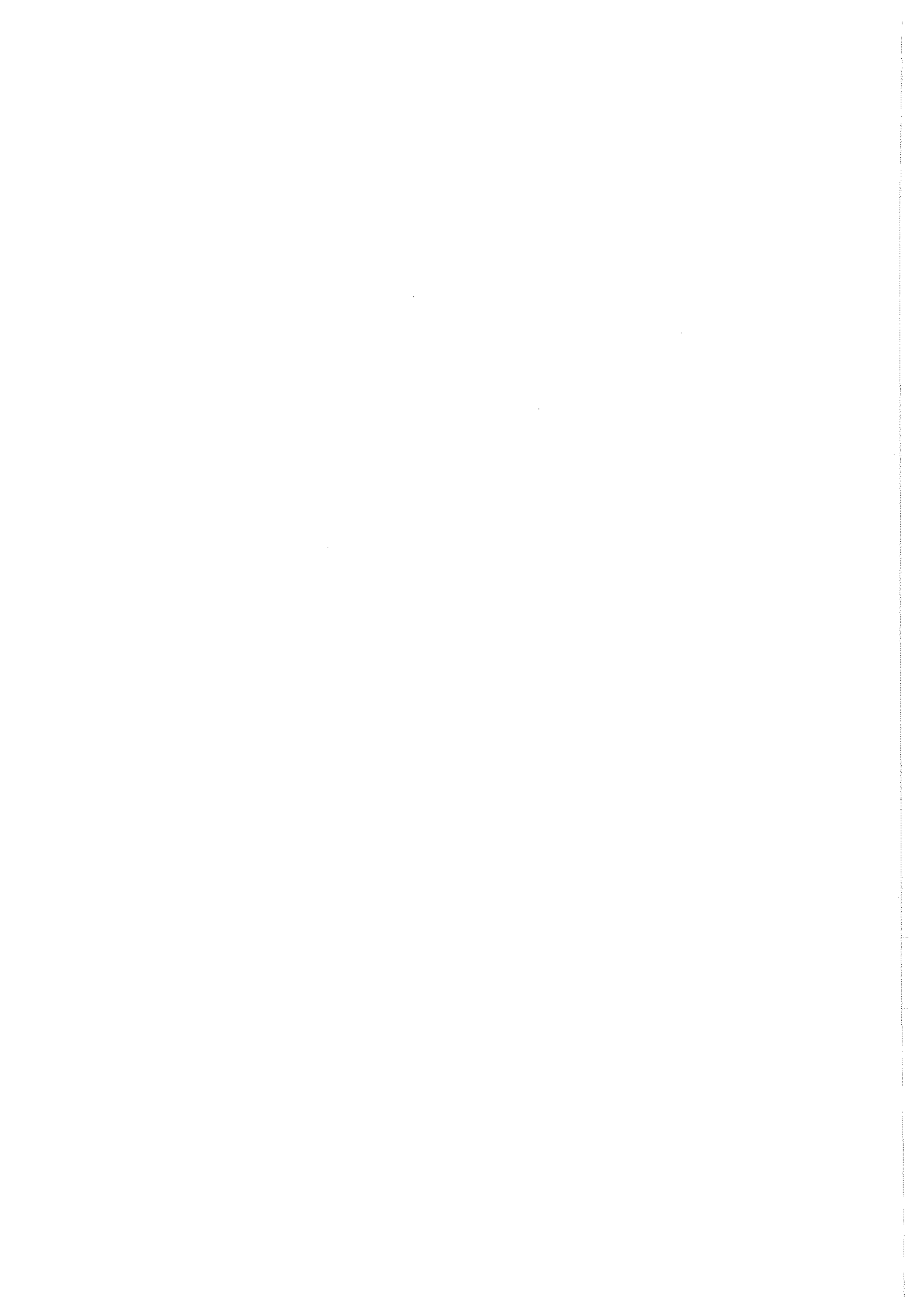

## 行政院國軍退除役官兵輔導委員會

## 龍崎工廠

## 收支預計表

中華民國100年度

單位：新台幣千元

前年度決算數		科 目	本年度預算數		上年度預算數		比較增(+)減(-)	
金額	%		金額	%	金額	%	金額	%
52,402	100.00	業務收入	63,518	100.00	64,640	100.00	-1,122	-1.74
1,457	2.78	勞務收入	6,528	10.28	8,640	13.37	-2,112	-24.44
1,457	2.78	其他勞務收入	6,528	10.28	8,640	13.37	-2,112	-24.44
50,945	97.22	銷貨收入	56,990	89.72	56,000	86.63	990	1.77
50,945	97.22	製成品銷貨收入	56,990	89.72	56,000	86.63	990	1.77
60,380	115.22	業務成本與費用	60,506	95.26	63,602	98.39	-3,096	-4.87
59	0.11	勞務成本	450	0.71	1,012	1.57	-562	-55.53
59	0.11	其他勞務成本	450	0.71	1,012	1.57	-562	-55.53
50,589	96.54	銷貨成本	49,855	78.49	51,604	79.83	-1,749	-3.39
50,589	96.54	製成品銷貨成本	49,855	78.49	51,604	79.83	-1,749	-3.39
3,001	5.73	行銷及業務費用	3,179	5.00	3,489	5.40	-310	-8.89
3,001	5.73	業務費用	3,179	5.00	3,489	5.40	-310	-8.89
6,731	12.84	管理及總務費用	7,022	11.06	7,497	11.60	-475	-6.34
6,731	12.84	管理費用及總務費用	7,022	11.06	7,497	11.60	-475	-6.34
-7,978	-15.22	業務賸餘(短絀一)	3,012	4.74	1,038	1.61	1,974	190.17
15,807	30.16	業務外收入	15,800	24.87	13,760	21.29	2,040	14.83
1,248	2.38	財務收入	1,800	2.83	1,800	2.78		
1,248	2.38	利息收入	1,800	2.83	1,800	2.78		
14,559	27.78	其他業務外收入	14,000	22.04	11,960	18.50	2,040	17.06
14,559	27.78	雜項收入	14,000	22.04	11,960	18.50	2,040	17.06
11,482	21.91	業務外費用	13,782	21.70	10,800	16.71	2,982	27.61
11,482	21.91	其他業務外費用	13,782	21.70	10,800	16.71	2,982	27.61
11,482	21.91	雜項費用	13,782	21.70	10,800	16.71	2,982	27.61
4,325	8.25	業務外賸餘(短絀一)	2,018	3.18	2,960	4.58	-942	-31.82
-3,653	-6.97	本期賸餘(短絀一)	5,030	7.92	3,998	6.19	1,032	25.81

## 行政院國軍退除役官兵輔導委員會

## 龍崎工廠

## 收支預計表說明

中華民國100年度

一、業務收入：編列63,518千元。

(一)勞務收入：編列銷燬處理國軍逾期彈藥金額6,528千元。

銷燬處理逾期彈藥編列銷燬204公噸，金額6,528千元。

(二)銷貨收入：編列銷售炸藥及電雷管金額56,990千元。

1. 硝油炸藥編列銷售480公噸，金額32,640千元。

2. 乳膠炸藥編列銷售130公噸，金額13,650千元。

3. 非電雷管編列銷售35,000發，金額2,450千元。

4. 電雷管編列150,000發，金額8,250千元。

二、業務成本與費用編列60,506千元。

(一)勞務成本編列450千元。

(二)銷貨成本編列49,855元。

(三)行銷及業務費用編列3,179千元。

(四)管理及總務費用編列7,022千元。

三、業務賸餘編列3,012千元。

四、業務外收入編列15,800千元。

(一)利息收入編列1,800千元。

(二)雜項收入編列14,000千元。

五、業務外費用編列13,782千元。

雜項費用編列13,782千元。

六、業務外賸餘編列2,018千元。

七、本期賸餘編列5,030千元。

## 行政院國軍退除役官兵輔導委員會

## 龍崎工廠

## 餘絀撥補預計表

中華民國100年度

單位：新台幣千元

上年度預算數		項 目	本年度預算數		說 明
金 額	%		金 額	%	
39,466	100.00	賸餘之部	35,734	100.00	詳收支預計表
3,998	10.13	本期賸餘	5,030	14.08	
35,468	89.87	前期未分配賸餘	30,704	85.92	
3,959	10.03	分配之部	3,998	11.19	
3,959	10.03	其他依法分配數	3,998	11.19	
35,507	89.97	未分配賸餘	31,736	88.81	

## 行政院國軍退除役官兵輔導委員會

## 龍崎工廠

## 現金流量預計表

中華民國100年度

單位：新臺幣千元

項 目	預 算 數	說 明
業務活動之現金流量		
本期賸餘(短絀—)	5,030	
調整非現金項目	-5,273	1. 應收款項呆帳36千元。 2. 固定資產折舊2,651千元。 3. 應收款項增加7,960千元。
業務活動之淨現金流入(流出—)	-243	
投資活動之現金流量		
增加固定資產及遞耗資產	-1,705	增加固定資產1,705千元
投資活動之淨現金流入(流出—)	-1,705	
融資活動之現金流量		
賸餘分配款	-3,998	預計解繳投資報酬
融資活動之淨現金流入(流出—)	-3,998	
現金及約當現金之淨增(淨減—)	-5,946	
期初現金及約當現金	177,945	
期末現金及約當現金	171,999	

# 明 細 表

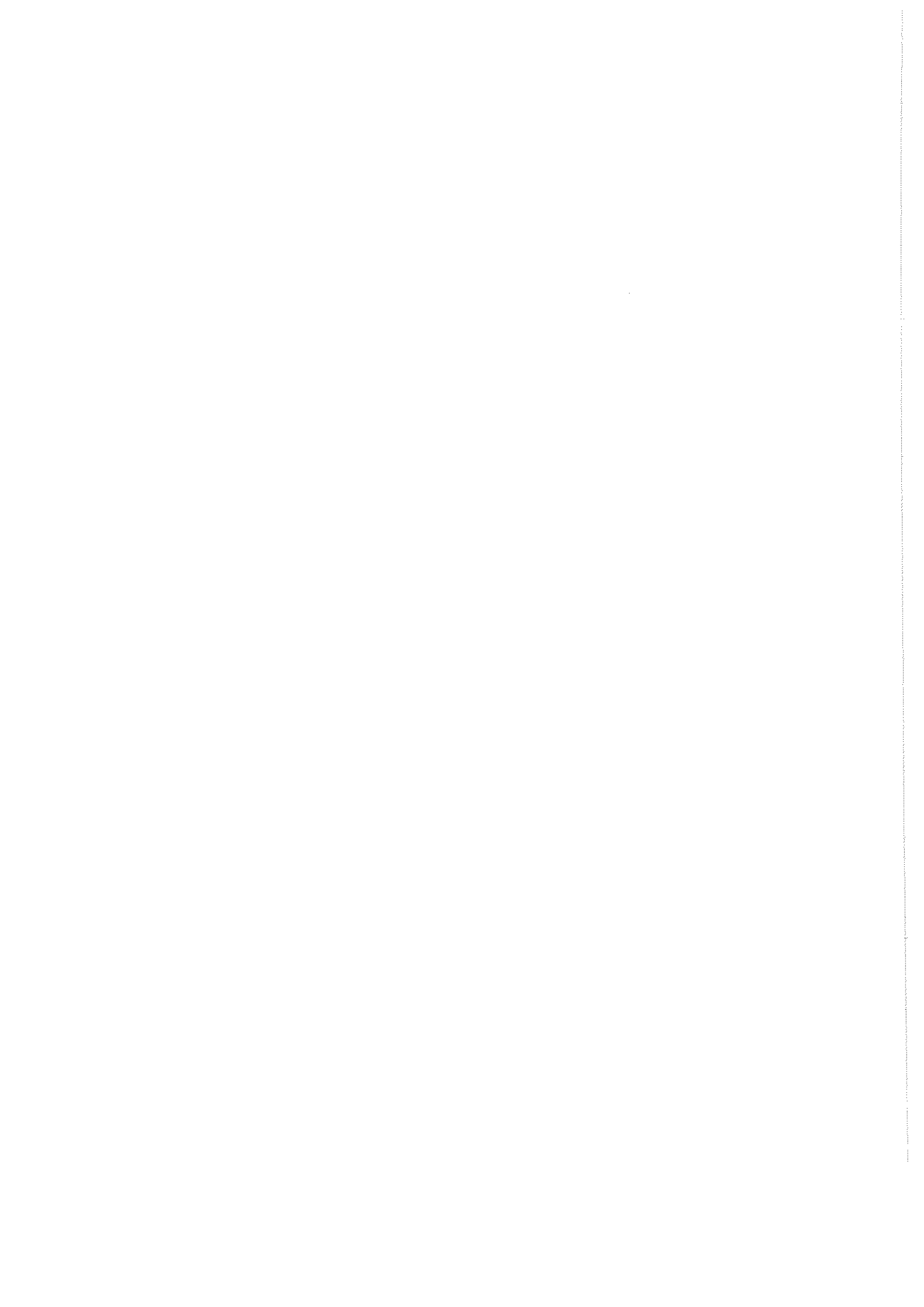

## 行政院國軍退除役官兵輔導委員會

## 龍崎工廠

## 勞務收入明細表

中華民國100年度

單位：新臺幣千元

科目及營運項目	單位	預算數			說明
		數量	單價 (元)	金額	
業務收入				6,528	
勞務收入				6,528	
其他勞務收入				6,528	
銷燬逾期廢彈	公噸	204 200	32,000 ≥0,000	6,528 4,000	銷燬處理國軍逾期彈藥

## 行政院國軍退除役官兵輔導委員會

## 龍崎工廠

## 銷貨收入明細表

中華民國100年度

單位：新臺幣千元

科目及營運項目	單位	預 算 數			說 明
		數量	單價(元)	金額	
銷貨收入				56,990	
製成品銷貨收入				56,990	
硝油炸藥	公噸	480	68,000	32,640	
乳膠炸藥	公噸	130	105,000	13,650	
非電雷管	發	35,000	70	2,450	
電雷管	發	150,000	55	8,250	

## 行政院國軍退除役官兵輔導委員會

## 龍崎工廠

## 業務外收入明細表

中華民國100年度

單位：新臺幣千元

科目及業務項目	預算數	說明
業務外收入	15,800	
財務收入	1,800	
利息收入	1,800	1. 依據郵局定存機動年利率1.05%計算。 2. 定存單160,000千元及甲存存款利息。
其他業務外收入	14,000	
雜項收入	14,000	客戶炸藥產品及發射藥寄放本廠庫房管理費收入等。

## 行政院國軍退除役官兵輔導委員會

## 龍崎工廠

## 勞務成本明細表

中華民國100年度

單位：新臺幣千元

科目及營運項目	單位	本年度預算數			上年度預算數			前年度決算數		
		數量	平均單位成本	金額	數量	平均單位成本	金額	數量	平均單位成本	金額
勞務成本	公噸	204	2,206	450	270	3,748	1,012			59
其他勞務成本				450			1,012			59
服務費用				402			964			59
水電費				7			64			1
修理保養及保固費				155			180			24
一般服務費				240			720			34
材料及用品費				48			48			
使用材料費				48			48			

## 行政院國軍退除役官兵輔導委員會

## 龍崎工廠

## 勞務成本說明

中華民國100年度

科 目	說 明
勞務成本	編列450千元。
其他勞務成本	編列450千元。
服務費用	編列402千元。
水電費	編列工作場所水費4千元，氣體費3千元。
修理保養及保固費	編列一般房屋修護費55千元，機械及設備修護費100千元。
一般服務費	編列計時與計件人員酬金240千元。
材料及用品費	編列48千元。
使用材料費	編列燃料48千元。

## 行政院國軍退除役官兵輔導委員會

龍崎工廠

## 銷貨成本明細表

中華民國100年度

單位：新臺幣千元

科目及營運項目	單位	本年度預算數			上年度預算數			前年度決算數		
		數量	平均單位成本	金額	數量	平均單位成本	金額	數量	平均單位成本	金額
銷貨成本				49,855			51,604			50,589
製成品銷貨成本				49,855			51,604			50,589
硝油炸藥	公噸	480	60,198	28,895	480	60,000	28,800	402	77,653	31,217
硝甘75%炸藥	公噸							0.224	62,500	14
乳膠炸藥	公噸	130	90,000	11,700	120	85,000	10,200	126	85,373	10,757
電雷管	發	150,000	46.10	6,915	200,000	40	8,000	140,086	43.12	6,041
非電雷管	發	35,000	67	2,345	72,000	63.95	4,604	31,369	81.60	2,560

## 行政院國軍退除役官兵輔導委員會

## 龍崎工廠

## 銷貨成本說明

中華民國100年度

科 目	說 明
銷貨成本	編列49,855千元。
用人費用	編列1,151千元。
正式員額薪資	編列685千元。
超時工作報酬	編列不休假加班費32千元。
津貼	編列危險工作津貼30千元。
獎金	編列職員考績獎金119千元，年終獎金90千元。
退休及卹償金	編列職員退撫基金70千元。
福利費	編列分擔員工保險費75千元，其他福利費50千元。
服務費用	編列17,272千元。
水電費	編列工作場所電費570千元，工作場所水費60千元。
旅運費	編列國內旅費130千元，員工通勤交通費40千元，貨物運費50千元。
印刷裝訂與告費	編列印刷費10千元。
修理保養及保固費	編列一般房屋修護費150千元，機械及設備修護費250千元，交通及運輸設備修護費100千元，什項設備修護費80千元。
一般服務費	編列計時與計件人員酬金15,742千元。
專業服務費	編列委託檢驗試驗認證費70千元，委託考選訓練費20千元。
材料及用品費	編列29,761千元。
使用材料費	編列直接材料8,676千元，原料燃料50千元，物料35千元。
用品消耗	編列辦公用品15千元，化學藥劑與實驗用品5千元，其他20千元。
商品及醫療用品	編列銷售商品存貨20,960千元。
折舊、折耗攤銷	編列1,671千元。
土地改良物折舊	編列提撥620千元。
房屋折舊	編列提撥595千元。
機械及設備折舊	編列提撥430千元。
交通及運輸設備	編列提撥9千元。
什項設備折舊	編列提撥17千元。

## 行政院國軍退除役官兵輔導委員會

## 龍崎工廠

## 行銷及業務費用明細表

中華民國100年度

單位：新臺幣千元

前年度決算數	上年度預算數	科目及業務計畫項目	本年度預算數
3,001	3,489	行銷及業務費用	3,179
3,001	3,489	業務費用	3,179
1,751	1,856	用人費用	1,858
1,182	1,200	正式員額薪資	1,200
55	55	超時工作報酬	55
30	30	津貼	30
352	356	獎金	353
87	95	退休及卹償金	95
45	120	福利費	125
953	1,295	服務費用	1,115
212	270	郵電費	230
536	729	旅運費	670
35	56	印刷裝訂與廣告費	37
22	90	一般服務費	30
148	150	公共關係費	148
2	5	材料及用品費	5
2	5	用品消耗	5
18	20	租金與利息	20
18	20	地租與水租	20
130	195	稅捐與規費	145
53	55	消費與行為稅	55
77	140	規費	90
147	118	短絀、賠償與保險給付	36
147	118	各項短絀	36

## 行政院國軍退除役官兵輔導委員會

## 龍崎工廠

## 行銷及業務費用說明

中華民國100年度

科 目	說 明
行銷及業務費用	編列3,179千元。
用人費用	編列1,858千元。
正式員額薪資	編列1,200千元。
超時工作報酬	編列不休假加班費55千元。
津貼	編列危險工作津貼30千元。
獎金	編列職員考績獎金203千元，年終獎金150千元。
退休及卹償金	編列職員退撫基金95千元。
福利費	編列分擔員工保險費85千元，其他福利費40千元。
服務費用	編列1,115千元。
郵電費	編列郵費20千元，電話費210千元。
旅運費	編列國內旅費200千元，員工通勤交通費40千元，貨物運費430千元。
印刷裝訂與廣告費	編列印刷及裝訂費26千元，公告費5千元，樣品贈送6千元。
一般服務費	編列佣金、匯費、經理費及手續費30千元。
公共關係費	公關費與本廠年度營運有密不可分之關係，處於競爭日益激烈之商務，公關費之運用更形重要，編列148千元。
材料及用品費	編列5千元。
用品消耗	編列辦公用品5千元。
租金與利息	編列20千元。
地租與水租	編列一般土地租金20千元。
稅捐與規費	編列145千元。
消費與行為稅	編列使用牌照稅55千元。
規費	編列汽車燃料使用費40千元，行政規費與強制費50千元。
短絀、賠償與保險給付	編列36千元。
各項短絀	編列備抵呆帳36千元。

## 行政院國軍退除役官兵輔導委員會

## 龍崎工廠

## 管理及總務費用明細表

中華民國100年度

單位：新臺幣千元

前年度決算數	上年度預算數	科目及業務計畫項目	本年度預算數
6,731	7,497	管理費用及總務費用	7,022
3,839	3,695	用人費用	3,685
2,169	2,040	正式員額薪資	2,040
44	60	聘僱及兼職人員薪資	60
448	462	超時工作報酬	454
29	39	津貼	39
623	593	獎金	583
155	165	退休及卹償金	165
371	336	福利費	344
1,328	1,660	服務費用	1,613
30	60	水電費	41
61	85	郵電費	70
191	300	旅運費	200
42	40	印刷裝訂與廣告費	45
522	650	修理保養及保固費	730
41	50	保險費	50
331	350	一般服務費	350
10	30	專業服務費	30
100	95	公共關係費	97
444	480	材料及用品費	480
220	265	使用材料費	265
224	215	用品消耗	215
	1	租金與利息	1
	1	什項設備租金	1
868	1,360	折舊折耗與攤銷	980
197	250	土地改良物折舊	250
417	550	房屋折舊	420
196	490	機械及設備折舊	230
6		交通及運輸設備折舊	15
52	70	什項設備折舊	65
16	21	稅捐與規費	21
7	10	土地稅	10
9	11	規費	11
236	280	會費、捐助、補助、 與分攤與交流活動費	242
14	20	會費	20
222	260	捐助補助與獎勵	222

## 行政院國軍退除役官兵輔導委員會

## 龍崎工廠

## 管理及總務費用說明

中華民國100年度

科 目	說 明
管理費用及總務費用	編列7,022千元。
用人費用	編列3,685千元。
正式員額薪資	編列2,040千元。
聘僱及兼職人員薪資	編列兼職人員薪資60千元。
超時工作報酬	編列值日費367千元，不休假加班費87千元。
津貼	編列危險工作津貼39千元。
獎金	編列職員考績獎金332千元，年終獎金251千元。
退休及卹償金	編列職員退撫基金165千元。
福利費	編列分擔員工保險費168千元，按銷貨額提撥萬分之15福利金90千元，其他86千元。
服務費用	編列1,613千元。
水電費	編列工作場所電費10千元，氣體費31千元。
郵電費	編列郵費50千元，電話費20千元。
旅運費	編列國內旅費150千元，員工通勤交通費40千元，其他旅運費10千元。
印刷裝訂與廣告費	編列印刷及裝訂費45千元。
修理保養及保固費	編列土地改良物修護費130千元，一般房屋修護費200千元，機械及設備修護費150千元，交通及運輸設備修護費200千元，什項設備修護費50千元。
保險費	編列交通及運輸設備保險費50千元。
一般服務費	編列計時及計件人員酬金350千元。
專業服務費	編列法律事務費30千元。
公共關係費	本廠目前正自國外引進雷管及非雷電管拓展市場增進業績，經常需與廠商建立公共關係，考量實際狀況編列97千元。
材料及用品費	編列480千元。
使用材料費	編列燃料265千元。

## 行政院國軍退除役官兵輔導委員會

## 龍崎工廠

## 管理及總務費用說明

中華民國100年度

科 目	說 明
用品消耗	編列辦公用品130千元，報章雜誌5千元，農業與園藝用品及環境美化費10千元 飼料10千元，其他60千元。
租金與利息	編列1千元。
其他設備租金	編列什項設備租金1千元。
折舊、折耗及攤銷	編列980千元。
土地改良物折舊	編列提撥250千元。
房屋折舊	編列提撥420千元。
機器及設備折舊	編列提撥230千元。
交通及運輸設備折舊	編列提撥15千元。
什項設備折舊	編列提撥65千元。
稅捐與規費	編列21千元。
土地稅	編列地價稅10千元。
規費	編列行政規費與強制費11千元。
會費、捐助、補助、與分攤與交流活動費	編列242千元。
會費	編列職業團體會費20千元。
捐助補助與獎助	編列公益捐款及敦親睦鄰等費用222千元。

## 行政院國軍退除役官兵輔導委員會

## 龍崎工廠

## 業務外費用明細表

中華民國100年度

單位：新臺幣千元

前年度決算數	上年度預算數	科目及業務計畫項目	本年度預算數
11,482	10,800	業務外費用	13,782
11,482	10,800	其他業務外費用	13,782
11,482	10,800	雜項費用	13,782
10,975	10,470	用人費	11,300
10,975	10,470	退休及卹償金	11,300
	330	服務費用	2,432
	330	修理保養及保固費	150
		一般服務費	2,282
507		其他	50
507		其他費用	50

## 行政院國軍退除役官兵輔導委員會

## 龍崎工廠

## 業務外費用說明

中華民國100年度

科 目	說 明
業務外費用	編列13,782千元。
其他業務外費用	編列13,782千元。
雜項費用	編列13,782千元。
用人費用	
退休及卹償金	編列退休職員優惠存款利息差額3,900千元、月退休俸等7,230千元及撫卹金170千元。
服務費用	
修理保養及保固費	編列修理保養及保固費150千元。
一般服務費	編列一般服務費2,282千元。
其他	編列50千元。
其他費用	編列過期存貨損失50千元。

## 行政院國軍退除役官兵輔導委員會

## 龍崎工廠

## 固定資產建設改良擴充明細表

中華民國100年度

單位：新臺幣千元

項目	土地改良	機械及設備	交通及運輸	運送及設備	什項	合計	說明
一般建築及設備計畫 一次性項目	1,100	450		55	100	1,705	為維持正常營運及業務實際需要，整修颱風災後復建工程及汰換暨新增設備。
合計	1,100	450		55	100	1,705	

## 行政院國軍退除役官兵輔導委員會

## 龍崎工廠

## 固定資產建設改良擴充資金來源明細表

中華民國100年度

單位：新臺幣千元

項 目	自有資金					外借資金				合計		
	營運 資金	出售 不適 用資 產	國庫 撥款	其他	小計		國內 借款	國外 借款	小計		金額	%
					金額	%			金額	%		
一般建築及設備計畫 一次性項目	1,705				1,705	100.00					1,705	100.00
合 計	1,705				1,705	100.00					1,705	100.00

## 行政院國軍退除役官兵輔導委員會

## 龍崎工廠

## 固定資產建設改良擴充計畫預期進度明細表

中華民國100年度

單位：新臺幣千元

項目	全部計畫							預算數						
	資金來源					目標能量	進度起訖年月	資金成本率(%)	現值報酬率(%)	收回年限(年)	本年度		截至本年度計數	
	投資總額	自有資金			外借資金						金額	占全部計畫%	金額	占全部計畫%
營運資金		出售不適用資產	國庫撥款	其他										
一般建築及設備計畫 一次性項目	1,705	1,705					100.01-100.12				1,705	100.00	1,705	100.00
合計	1,705	1,705									1,705	100.00	1,705	100.00

## 行政院國軍退除役官兵輔導委員會

## 龍崎工廠

## 資產折舊明細表

中華民國100年度

單位：新臺幣千元

項 目	土 地 改 良 物	房 屋 及 建 築	機 械 及 設 備	交 通 及 運 輸 設 備	什 項 設 備	合 計
前年度決算資產原值	40,195	59,266	81,314	8,261	8,130	197,166
上年度預計新增資產原值	1,000		370		100	1,470
本年度預計新增資產原值	1,100		450	55	100	1,705
資產重估增值額						
本年度(12月底)止資產總額	42,295	59,266	82,134	8,316	8,330	200,341
本年度應提折舊額	870	1,015	660	24	82	2,651
勞務成本						
銷貨成本	620	595	430	9	17	1,671
出租資產成本						
其他業務成本						
行銷及業務費用						
管理及總務費用	250	420	230	15	65	980
其他業務費用						
其他業務外費用						

註：前年度決算資產原值中什項資產含土地13,105千元。

# 附 表

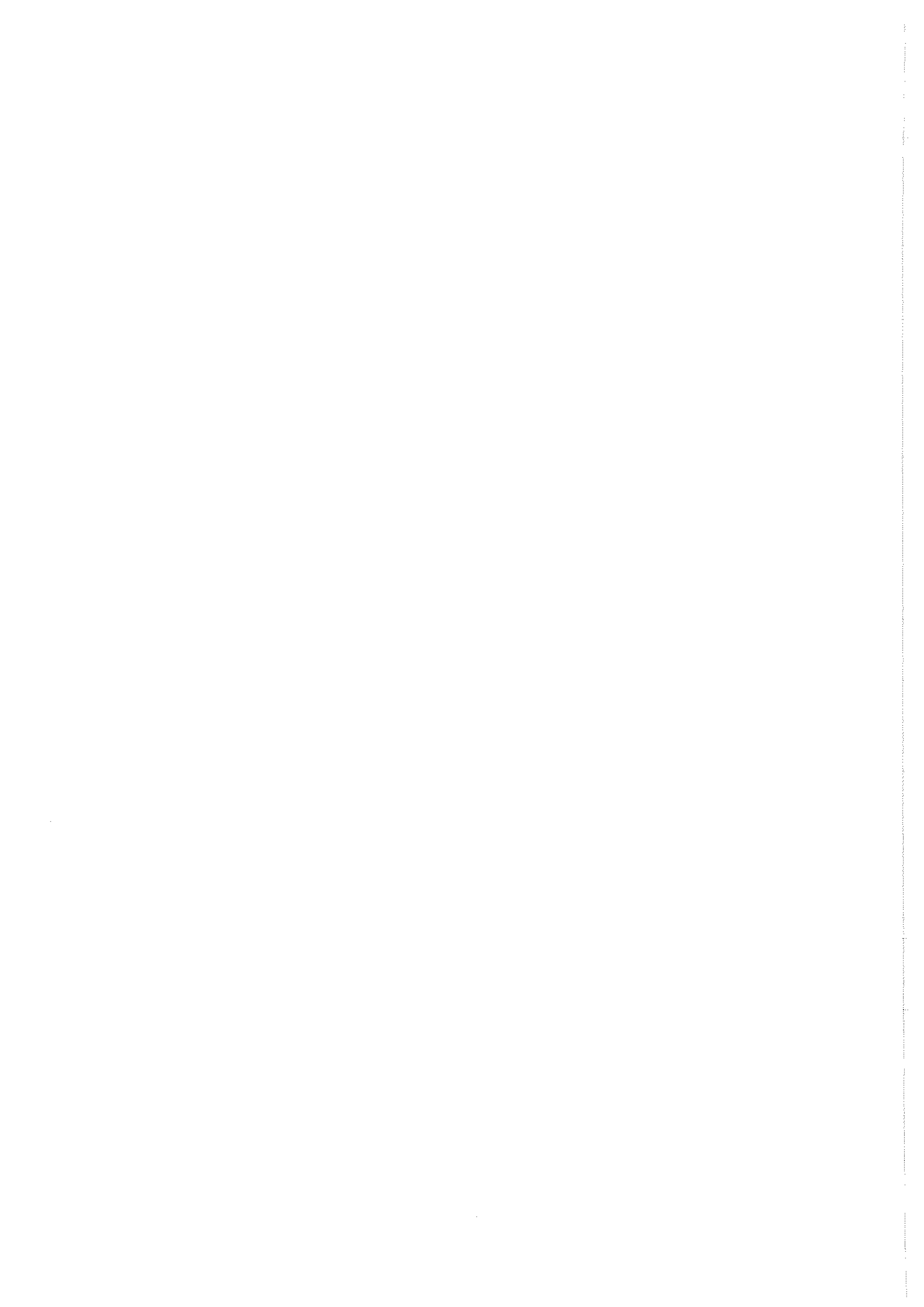

## 行政院國軍退除役官兵輔導委員會

龍崎工廠

## 成本彙總表

中華民國100年度

單位：新臺幣千元

摘要	金額	說明
直接材料	29,636	直接材料占製造成本 59.45%
直接人工	10,297	直接人工占製造成本20.65%
製造費用	9,922	製造費用占製造成本19.90%
製造成本	49,855	
銷貨成本	49,855	
硝油炸藥	28,895	銷貨成本每公噸60,198元（材料18,075元，人工21,452元，製造費用20,671元）。
乳膠炸藥	11,700	銷貨成本每公噸 90,000元
電雷管	6,915	銷貨成本每發46元
非電雷管	2,345	銷貨成本每發 67 元

## 行政院國軍退除役官兵輔導委員會

## 龍崎工廠

## 直接材料人工及製造費用明細表

中華民國100年度

單位：新臺幣千元

前年度 決算數	上年度 預算數	科目名稱	本年度預算數		
			合計	固定	變動
29,108	29,804	直接材料	29,636		29,636
29,108	29,804	材料及用品費	29,636		29,636
9,750	7,000	使用材料費	8,676		8,676
19,358	22,804	商品及醫療用品	20,960		20,960
12,866	12,720	直接人工	10,297		10,297
12,866	12,720	服務費用	10,297		10,297
12,866	12,720	一般服務費用	10,297		10,297
9,691	9,080	製造費用	9,922	8,887	1,035
1,398	1,181	用人費用	1,151	1,151	
713	685	正式員額薪資	685	685	
64	32	超時工作報酬	32	32	
41	30	津貼	30	30	
282	209	獎金	209	209	
91	70	退休及卹償金	70	70	
207	155	福利費	125	125	
6,521	5,579	服務費用	6,975	5,975	1,000
663	590	水電費	630		630
150	270	旅運費	220	170	50
11	10	印刷裝訂與廣告費	10	10	
309	700	修理保養及保固費	580	330	250
5,149	3,919	一般服務費	5,445	5,445	
239	90	專業服務費	90	20	70
107	390	材料及用品費	125	90	35
68	350	使用材料費	85	50	35
39	40	用品消耗	40	40	
1,665	1,930	折舊、折耗及攤銷	1,671	1,671	
619	675	土地改良物折舊	620	620	
594	810	房屋折舊	595	595	
428	430	機械及設備折舊	430	430	
8		交通及運輸設備折舊	9	9	
16	15	什項設備折舊	17	17	
51,665	51,604	合計	49,855	8,887	40,968

## 行政院國軍退除役官兵輔導委員會

## 龍崎工廠

## 直接材料人工及製造費用說明

中華民國100年度

一、直接材料編列29,636千元。

(一)材料及用品費

1. 使用材料費編列直接材料8,676千元。
2. 商品及醫療用品編列銷售商品存貨20,960千元。

二、直接人工

(一)服務費用

一般服務費編列10,297千元。

三、製造費用編列9,922千元。

(一)用人費用編列1,151千元。

1. 正式員額薪資編列685千元。
2. 超時工作報酬編列不休假加班費32千元。
3. 津貼編列危險工作津貼30千元。
4. 獎金編列職員考績獎金119千元，年終獎金90千元。
5. 退休及卹償金編列職員退撫基金70千元。
6. 福利費編列分擔員工保險費75千元，其他福利費50千元。

(二)服務費用編列6,975千元。

1. 水電費編列電費570千元，水費60千元。
2. 旅運費編列國內旅費130千元，員工通勤交通費40千元，貨物運費50千元。

3. 印刷裝訂與廣告費編列印刷費10千元。

4. 修理保養及保固費編列一般房屋修護費150千元，機械及設備修護費250千元，交通及運輸設備修護費100千元，什項設備修護費80千元。

5. 一般服務費編列計時與計件人員酬金5,445千元。

6. 專業服務費編列委託考選訓練費20千元，委託檢驗(定)試驗認證費70千元。

(三)材料及用品費編列125千元。

1. 使用材料費編列燃料50千元，物料35千元。
2. 用品消耗編列辦公用品15千元，化學藥劑與實驗用品5千元，其他20千元。

(四)折舊、折耗及攤銷編列1,671千元。

1. 土地改良物折舊編列提撥620千元。
2. 房屋折舊編列提撥595千元。
3. 機器及設備折舊編列提撥430千元。
4. 交通及運輸設備折舊編列提撥9千元。
5. 什項設備折舊編列提撥17千元。

本 頁 空 白

# 參 考 表

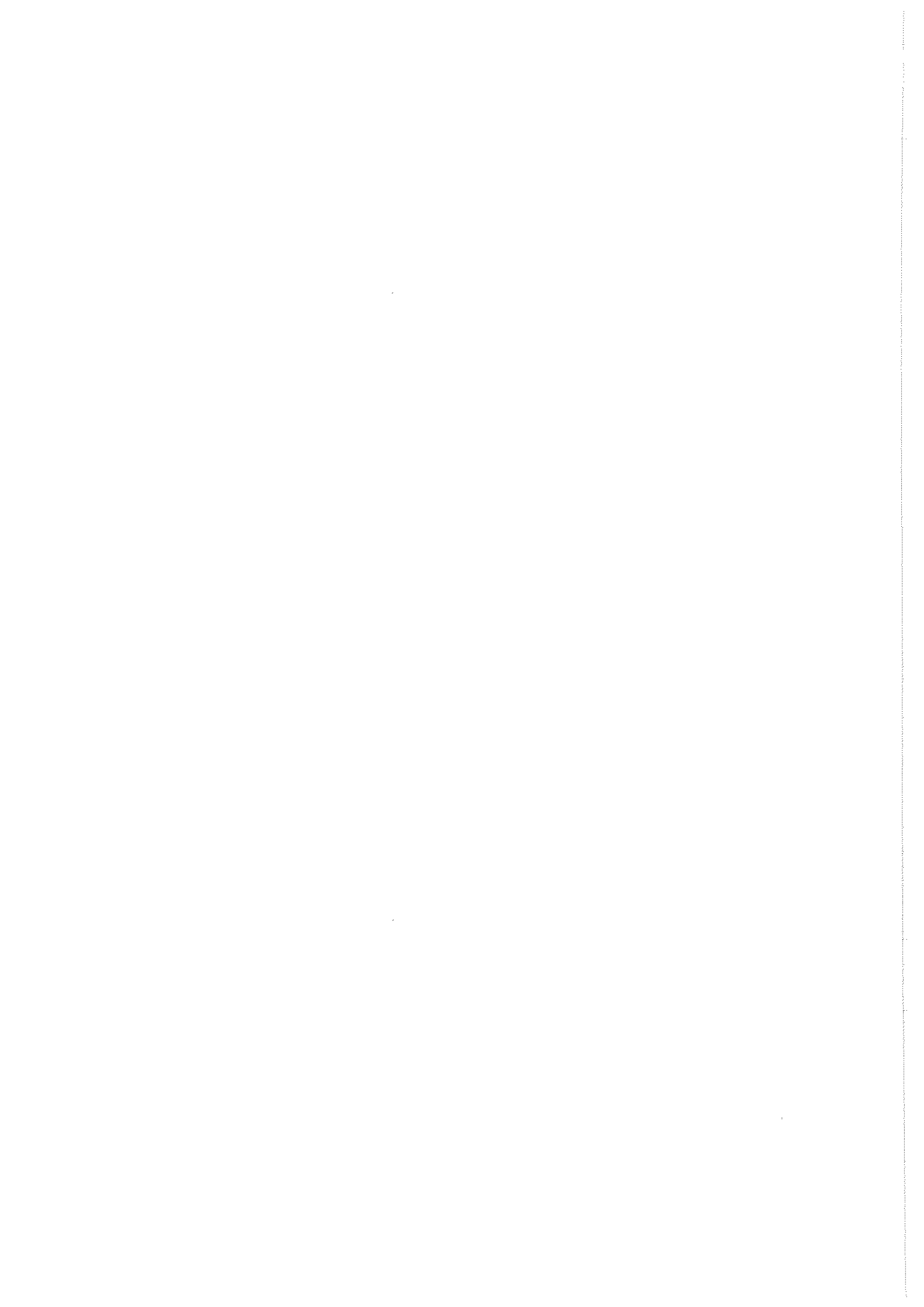

## 行政院國軍退除役官兵輔導委員會

## 龍崎工廠

## 預計平衡表

中華民國100年12月31日

單位：新臺幣千元

98年12月31日 實 際 數	科 目	100年12月31日 預 計 數	99年12月31日 預 計 數	比 較 增 減 (-)
1,164,828	資 產	1,166,835	1,164,867	1,968
217,174	流動資產	221,011	219,033	1,978
173,013	現金	171,999	177,945	-5,946
9,783	應收款項	39,589	31,665	7,924
33,729	存貨	8,774	8,774	
649	預付款項	649	649	
3,132	投資、長期應收款、貸墊 款及準備金	4,068	3,132	936
3,132	準備金	4,068	3,132	936
930,672	固定資產	927,906	928,852	-946
903,117	土地	903,117	903,117	
5,667	土地改良物	5,972	5,742	230
18,790	房屋及建築	16,415	17,430	-1,015
2,996	機械及設備	2,236	2,446	-210
19	交通及運輸設備	50	19	31
83	什項設備	116	98	18
13,850	其他資產	13,850	13,850	
13,850	什項資產	13,850	13,850	
1,164,828	合 計	1,166,835	1,164,867	1,968

## 行政院國軍退除役官兵輔導委員會

## 龍崎工廠

## 預計平衡表

中華民國100年12月31日

單位：新臺幣千元

98年12月31日 實 際 數	科 目	100年12月31日 預 計 數	99年12月31日 預 計 數	比 較 增 減 (-)
21,247	負 債	22,183	21,247	936
4,914	流動負債	4,914	4,914	
4,811	應付款項	4,811	4,811	
103	預收款項	103	103	
16,333	其他負債	17,269	16,333	936
16,333	什項負債	17,269	16,333	936
1,143,581	淨 值	1,144,652	1,143,620	1,032
1,012,371	基金	1,101,581	1,101,581	
1,012,371	基金	1,101,581	1,101,581	
89,398	公積	188	188	
188	資本公積	188	188	
89,210	特別公積			
30,665	累積餘絀	31,736	30,704	1,032
30,665	累積賸餘	31,736	30,704	1,032
11,147	淨值其他項目	11,147	11,147	
11,147	未實現重估增值	11,147	11,147	
1,164,828	合 計	1,166,835	1,164,867	1,968

註：100年度預算與98年度決算皆無信託代理與保證資產(負債)。

## 行政院國軍退除役官兵輔導委員會

## 龍崎工廠

## 5年來主要營運項目分析表

中華民國100年度

單位：新臺幣千元

年度及項目	單位	數量	單位成本(元)	預算數	說明
本年度預算數				50,305	
工礦炸藥	公噸	480	60,198	28,895	材料8,676千元，人工10,297千元，生產費用9,922千元。
乳膠炸藥	公噸	130	90,000	11,700	
電雷管	發	150,000	46.1	6,915	
非電雷管	發	35,000	67	2,345	
廢彈處理	公噸	204	2,206	450	
上年度預算數				52,616	
工礦炸藥	公噸	480	60,000	28,800	
乳膠炸藥	公噸	120	85,000	10,200	
電雷管	發	200,000	40	8,000	
非電雷管	發	72,000	63.94	4,604	
廢彈處理	公噸	270	3,748	1,012	
前年度決算數				50,648	
工礦炸藥	公噸	402	77,689	31,231	
乳膠炸藥	公噸	126	85,373	10,757	
非電雷管	發	31,369	81.60	2,560	
電雷管	發	140,086	43.12	6,041	
廢彈處理	公噸			59	
97年度決算數				57,815	
工礦炸藥	公噸	543	68,670	37,288	
乳膠炸藥	公噸	90	85,944	7,735	
非電雷管	發	72,765	63.95	4,653	
電雷管	發	204,497	39.80	8,139	
96年度決算數				50,261	
工礦炸藥	公噸	555	76,855.86	42,655	
非電雷管	發	58,773	54.68	3,214	
電雷管	發	133,267	32.96	4,392	

## 行政院國軍退除役官兵輔導委員會

## 龍崎工廠

## 員工人數彙計表

中華民國100年度

單位：人

科 目	上年度最高 可進用員額數	本 年 度 增 減 (-) 數	本年度最高可 進用員額數	說 明
專任人員	4		4	
職員	4		4	
技工				
工友				
駕駛				
聘用				
約僱				
兼任人員		2	2	
管理委員會委員				
顧問人員				
其他兼任人員		2	2	1. 台南永康醫院人事 室主任兼任龍崎工 廠人事室業務。 2. 台南永康醫院會計 主任兼任龍崎工廠 會計室業務。
合計	4	2	6	

本 頁 空 白

科 目	正式 員額 薪資	聘僱 人員 薪資	超時 工作 報酬	津貼	獎金				退休及
					年終 獎金	考績 獎金	績效 獎金	其他	退休金
業務總支出部分									
勞務成本									
正式人員									
職員									
聘僱人員									
銷貨成本	685		32	30	90	119			70
正式人員	685		32	30	90	119			70
職員	685		32	30	90	119			70
聘僱人員									
其他業務成本									
正式人員									
職員									
聘僱人員									
行銷及業務費用	1,200		55	30	150	203			95
正式人員	1,200		55	30	150	203			95
職員	1,200		55	30	150	203			95
聘僱人員									
管理及總務費用	2,040		454	39	251	332			165
正式人員	2,040		454	39	251	332			165
職員	2,040		454	39	251	332			165
工員									
聘僱人員									
其他業務費用									
正式人員									
職員									
聘僱人員									
其他業務外費用									11,130
正式人員									11,130
職員									11,130
聘僱人員									
合 計	3,925		541	99	491	654			11,460

## 官兵輔導委員會

## 工廠

## 用彙計表

國100年度

單位：新臺幣千元

卹償金	資遣費	福利費					提繳費	合計	兼任人員用人費用	總計
		分擔保險費	傷病醫藥費	提撥福利金	體育活動費	其他				
		75				50		1,151		1,151
		75				50		1,151		1,151
		75				50		1,151		1,151
		85				40		1,858		1,858
		85				40		1,858		1,858
		85				40		1,858		1,858
		168		90		86		3,625	60	3,685
		168		90		86		3,625	60	3,685
		168		90		86		3,625	60	3,685
170								11,300		11,300
170								11,300		11,300
170								11,300		11,300
170		328		90		176		17,934	60	17,994

## 行政院國軍退除役官兵輔導委員會

龍崎工廠

## 各項費用彙計表

中華民國100年度

單位：新臺幣千元

前年度 決算數	上年度 預算數	科 目	本 年 度 預 算 數					
			合計	勞務 成本	銷貨 成本	行銷及 業務 費	管理及 總務 費用	其他 業務 外費用
17,964	17,202	用人費用	17,994		1,151	1,858	3,685	11,300
4,064	3,925	正式員額薪資	3,925		685	1,200	2,040	
44	60	聘僱及兼職人員薪資	60				60	
567	549	超時工作報酬	541		32	55	454	
100	99	津貼	99		30	30	39	
1,257	1,158	獎金	1,145		209	353	583	
11,309	10,800	退休及卹償金	11,630		70	95	165	11,300
623	611	福利費	594		125	125	344	
21,727	22,548	服務費用	22,834	402	17,272	1,115	1,613	2,432
694	714	水電費	678	7	630		41	
273	355	郵電費	300			230	70	
877	1,299	旅運費	1,090		220	670	200	
88	106	印刷裝訂與廣告費	92		10	37	45	
855	1,860	修理保養及保固費	1,615	155	580		730	150
41	50	保險費	50				50	
18,402	17,799	一般服務費	18,644	240	15,742	30	350	2,282
249	120	專業服務費	120		90		30	
248	245	公共關係費	245			148	97	
29,620	30,727	材料及用品費	30,294	48	29,761	5	480	
10,037	7,663	使用材料費	9,074	48	8,761		265	
265	260	用品消耗	260		40	5	215	
19,318	22,804	商品及醫療用品	20,960		20,960			

## 行政院國軍退除役官兵輔導委員會

## 龍崎工廠

## 各項費用彙計表

中華民國100年度

單位：新臺幣千元

前年度 決算數	上年度 預算數	科 目	本 年 度 預 算 數					
			合計	勞務 成本	銷貨 成本	行銷及 業務 費	管理 及 總務 費	其 他 業 務 外 費 用
18	21	租金與利息	21			20	1	
18	20	地租及水租	20			20		
	1	什項設備租金	1				1	
2,533	3,290	折舊折耗及攤銷	2,651		1,671		980	
816	925	土地改良物折舊	870		620		250	
1,011	1,360	房屋折舊	1,015		595		420	
624	920	機械及設備折舊	660		430		230	
14		交通及運輸設備折舊	24		9		15	
68	85	什項設備折舊	82		17		65	
146	216	稅捐與規費(強制費)	166			145	21	
7	10	土地稅	10				10	
53	55	消費與行為稅	55			55		
86	151	規費	101			90	11	
236	280	會費捐助補助分攤救 助(濟)與交流活動費	242				242	
14	20	會費	20				20	
222	260	捐助補助與獎助	222				222	
147	118	短絀、賠償與保險給付	36			36		
147	118	各項短絀	36			36		
507		其他	50					50
507		其他費用	50					50
2,721	2,721	加：期初製成品存貨	3,796		3,796			
-3,796	-2,721	減：期末製成品存貨	-3,796		-3,796			
39		加：其他						
71,862	74,402	合 計	74,288	450	49,855	3,179	7,022	13,782

本 頁 空 白



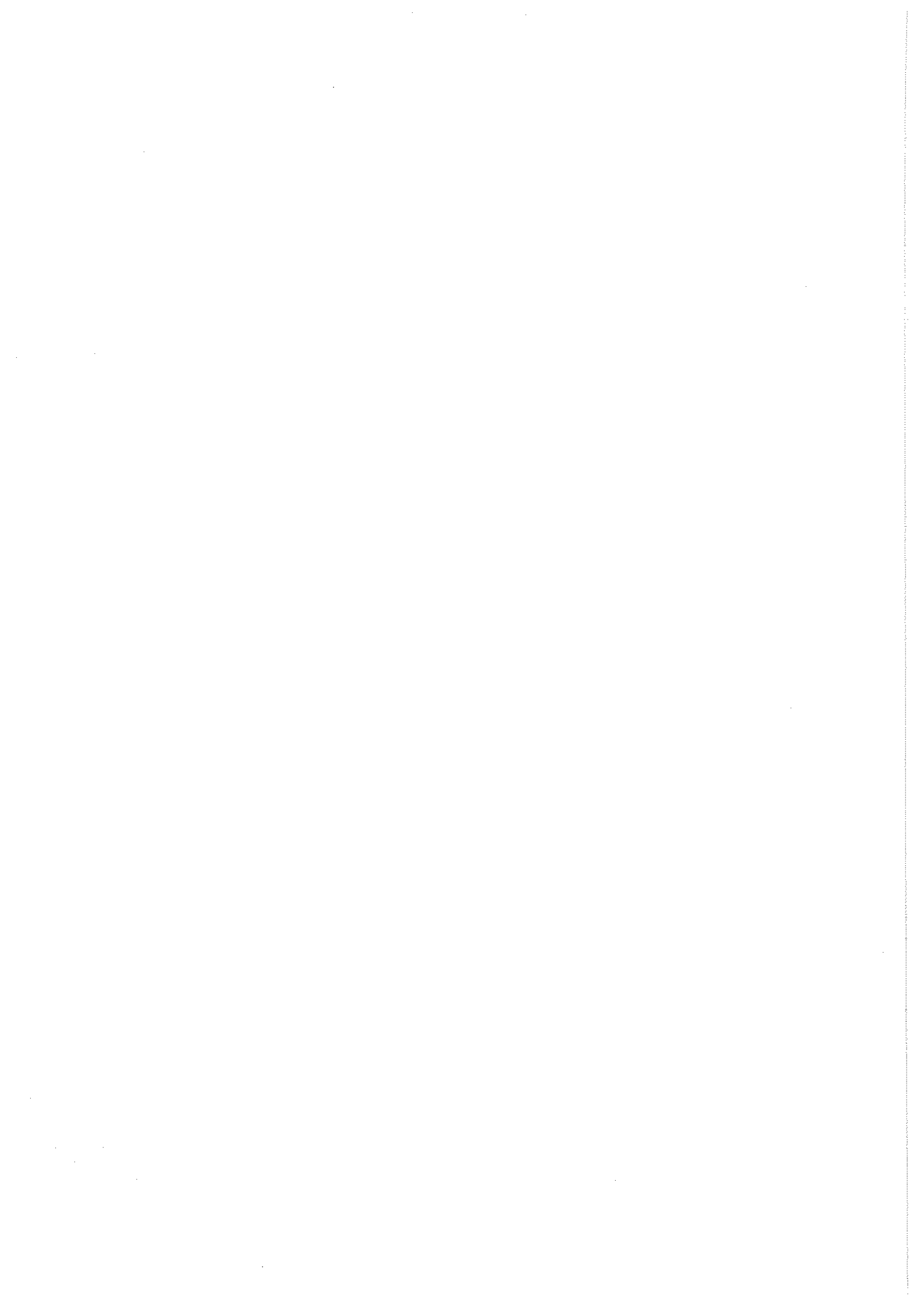

主辦會計人員：兼辦會計 陳 德 松

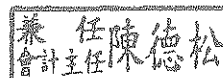

機關長官：廠 長 許 經 世

